

DC/DC 模块电源

URA(B)_LD-15WR2 & URA(B)_LD-20WR2 系列

MORNSUN®

15W&20W, 超宽电压输入, 隔离稳压
正负双路/单路输出 DC/DC 模块电源

产品特点

- 宽输入电压范围 (4:1)
- 效率高达 90%
- 隔离电压 1500VDC
- 输出过压、过流、短路保护
- 工作温度: -40°C~+85°C
- 金属六面屏蔽封装
- 裸机满足 CISPR22/EN55022 CLASS A
- A2S (接线式) 和 A4S (35mm 导轨式) 产品型号具有输入防反接功能
- 通过 UL60950 和 EN60950 认证
- 国际标准引脚方式



专利保护 RoHS



CB CE



URA(B)_LD-15WR2 & URA(B)_LD-20WR2 系列产品应用于数据传输设备、电池驱动设备、通讯设备、分布式电源系统、混合模/数系统、远程控制系统、工业机器人系统等要求宽电压输入的场所。

选型表

认证	产品型号 ^①	输入电压(VDC)		输出		效率 ^② (%Min./Typ.) @满载	最大容性负载 ^④ (μF)
		标称值 (范围 值)	最大值 ^③	输出电压 (VDC)	输出电流(mA) (Max./Min.)		
CE	URA2405LD-15WR2	24 (9-36)	40	±5	±1500/±75	84/86	4800
	URA2412LD-15WR2			±12	±625/±32	86/88	800
	URA2415LD-15WR2			±15	±500/±25	86/88	500
	URB2403LD-15WR2			3.3	4000/200	85/87	10200
	URB2405LD-15WR2			5	3000/150	88/90	4020
	URB2412LD-15WR2			12	1250/63	87/89	1035
	URB2415LD-15WR2			15	1000/50	87/89	705
	URB2424LD-15WR2			24	625/31	88/90	470
UL/CB/CE	URA4805LD-15WR2	48 (18-75)	80	±5	±1500/±75	84/86	4800
	URA4812LD-15WR2			±12	±625/±32	86/88	800
	URA4815LD-15WR2			±15	±500/±25	87/89	500
	URB4803LD-15WR2			3.3	4000/200	83/85	10200
CE	URB4805LD-15WR2	24 (9-36)	40	5	3000/150	85/87	4020
	URB4812LD-15WR2			12	1250/63	86/88	1035
	URB4815LD-15WR2			15	1000/50	88/90	705
	URA2405LD-20WR2			±5	±2000/±100	84/86	4800
	URA2412LD-20WR2			±12	±834/±42	86/88	800
CE	URA2415LD-20WR2	24 (9-36)	40	±15	±667/±33	86/88	625
	URB2403LD-20WR2			3.3	5000/250	84/86	18700
	URB2405LD-20WR2			5	4000/200	88/90	9600

MORNSUN®

广州金升阳科技有限公司
MORNSUN GUANGZHOU SCIENCE & TECHNOLOGY CO.,LTD.

CE	URB2409LD-20WR2	24 (9-36)	40	9	2222/111	86/88	4700
	URB2412LD-20WR2			12	1667/84	87/89	1600
	URB2415LD-20WR2			15	1333/67	88/90	1000
	URB2424LD-20WR2			24	834/42	88/90	500
	URA4805LD-20WR2	48 (18-75)	80	±5	±2000/±100	84/86	4800
	URA4812LD-20WR2			±12	±834/±42	86/88	800
	URA4815LD-20WR2			±15	±667/±33	87/89	625
UL/CE	URB4803LD-20WR2	48 (18-75)	80	3.3	5000/250	84/86	18700
	URB4805LD-20WR2			5	4000/200	86/88	9600
	URB4812LD-20WR2			12	1667/84	87/89	1600
	URB4815LD-20WR2			15	1333/67	88/90	1000
	URB4824LD-20WR2			24	834/42	88/90	500

注:

①产品型号后缀加“H”为带散热片封装, 后缀加“A2S”为接线式封装拓展, 后缀加“A4S”为导轨式封装拓展, 如: URB2405LD-15WHR2A2S 表示带散热片的接线式封装, URB2405LD-15WR2A4S 表示不带散热片的导轨式封装; 如应用于对散热有更高要求的场合, 可选用我司带散热片模块;

②输入电压不能超过此值, 否则可能会造成永久性不可恢复的损坏;

③因有输入反接保护, 所以 A2S(接线式)和 A4S(导轨式)产品型号的效率值比上述效率值低 2%;

④正负输出两路容性负载一样。

输入特性

项目	工作条件		Min.	Typ.	Max.	单位	
输入电流 (满载/空载)	15W	24VDC 输入	3.3VDC、5VDC 输出	--	726/45	745/60	mA
			其它电压	--	711/15	727/25	
		48VDC 输入	3.3VDC、5VDC 输出	--	363/35	372/50	
			其它电压	--	355/10	363/20	
	20W	24VDC 输入	3.3VDC、5VDC 输出	--	969/60	992/75	
			其它电压	--	947/15	970/25	
		48VDC 输入	3.3VDC、5VDC 输出	--	485/35	496/50	
			其它电压	--	473/10	485/20	
反射纹波电流	24VDC/48VDC 输入		--	30	--		
输入冲击电压(1sec. max.)	24VDC 输入		-0.7	--	50	VDC	
	48VDC 输入		-0.7	--	100		
输入滤波类型	PI 型滤波						
启动时间	标称输入和恒阻负载		--	10	--	ms	
遥控脚(Ctrl)*	模块开启		Ctrl 悬空或接 TTL 高电平(2.5-12VDC)				
	模块关断		Ctrl 接 GND 或低电平(0-1.2VDC)				
	关断时输入电流		--	1	--	mA	
热插拔	不支持						

注: *遥控脚(Ctrl)控制引脚的电压是相对于输入引脚 GND。

输出特性

项目	工作条件	Min.	Typ.	Max.	单位
电压精度	正输出	--	±1	±3	%
	负输出				
输出电压平衡度	双路输出, 平衡负载	--	±0.5	±1	
线性调节率	满载, 输入电压从低电压到高电压	--	±0.2	±0.5	%
负载调节率	从 5%到 100%的负载	--	±0.5	±1	
交叉调节率	双路输出, 主路 50%带载, 辅路 10%到 100%带载	--	--	±5	
瞬态恢复时间	25%负载阶跃变化	--	300	500	μs

瞬态响应偏差		--	±3	±5	%
温度漂移系数	满载	--	±0.02	--	%/°C
纹波&噪声*	20MHz 带宽	--	70	100	mVp-p
输出电压可调(Trim)		--	±10%Vo	--	VDC
过压保护	3.3VDC 输出	--	3.9	--	VDC
	5VDC 输出	--	6.2	--	
	9VDC 输出	--	10.8	--	
	12VDC 输出	--	15	--	
	15VDC 输出	--	18	--	
	24VDC 输出	--	30	--	
过流保护	输入电压范围	--	160	--	%
短路保护		打嗝式, 可持续, 自恢复			

注: *纹波和噪声的测试方法采用平行线测试法, 具体操作方法参见《DC-DC 模块电源应用指南》。

通用特性

项目	工作条件	Min.	Typ.	Max.	单位	
隔离电压	输入-输出, 测试时间 1 分钟, 漏电流小于 1mA	1500	--	--	VDC	
绝缘电阻	输入-输出, 绝缘电压 500VDC	1000	--	--	MΩ	
隔离电容	输入-输出, 100KHz/0.1V	24VDC 输出	--	2000	--	pF
		其他型号	--	1000	--	
工作温度	见图 1	-40	--	+85	°C	
存储温度		-55	--	+125		
存储湿度	无凝结	5	--	95	%RH	
引脚耐焊接温度	焊点距离外壳 1.5mm, 10 秒	--	--	+300	°C	
振动		10-55Hz, 10G, 30 Min. along X, Y and Z				
开关频率	PWM 模式	--	300	--	KHz	
平均无故障时间(MTBF)	MIL-HDBK-217F@25°C	1000	--	--	K hours	

物理特性

外壳材料			铝合金
大小尺寸	不带散热片	卧式封装	50.80*25.40*11.80mm
		A2S 接线式封装	76.00*31.50*21.20 mm
		A4S 导轨式封装	76.00*31.50*25.80 mm
	带散热片	卧式封装	50.80*25.40*16.30mm
		A2S 接线式封装	76.00*31.50*25.10 mm
		A4S 导轨式封装	76.00*31.50*29.70 mm
重量	不带散热片	卧式封装/ A2S 接线式封装/ A4S 导轨式封装	28.00g/50.00g/70.00g(Typ.)
	带散热片	卧式封装/ A2S 接线式封装/ A4S 导轨式封装	36.00g/58.00g/78.00g(Typ.)
冷却方式			自然空冷

EMC 特性

EMI	传导骚扰	CISPR22/EN55022	CLASS A (裸机) / CLASS B (推荐电路见图 3-②)
	辐射骚扰	CISPR22/EN55022	CLASS A (裸机) / CLASS B (推荐电路见图 3-②)
EMS	静电放电	IEC/EN61000-4-2	Contact ±4KV perf. Criteria B
	辐射抗扰度	IEC/EN61000-4-3	10V/m perf. Criteria A
	脉冲群抗扰度	IEC/EN61000-4-4	±2KV (推荐电路见图 3-①) perf. Criteria B
	浪涌抗扰度	IEC/EN61000-4-5	±2KV (推荐电路见图 3-①) perf. Criteria B
	传导骚扰抗扰度	IEC/EN61000-4-6	3 Vr.m.s perf. Criteria A
	电压暂降、跌落和短时中断抗扰度	IEC/EN61000-4-29	0-70% perf. Criteria B

产品特性曲线



图 1



设计参考

1. 应用电路

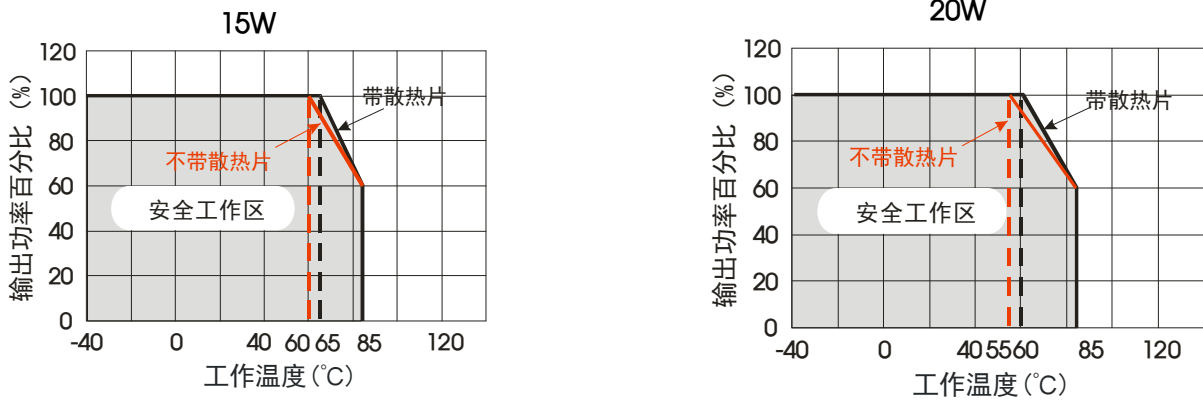
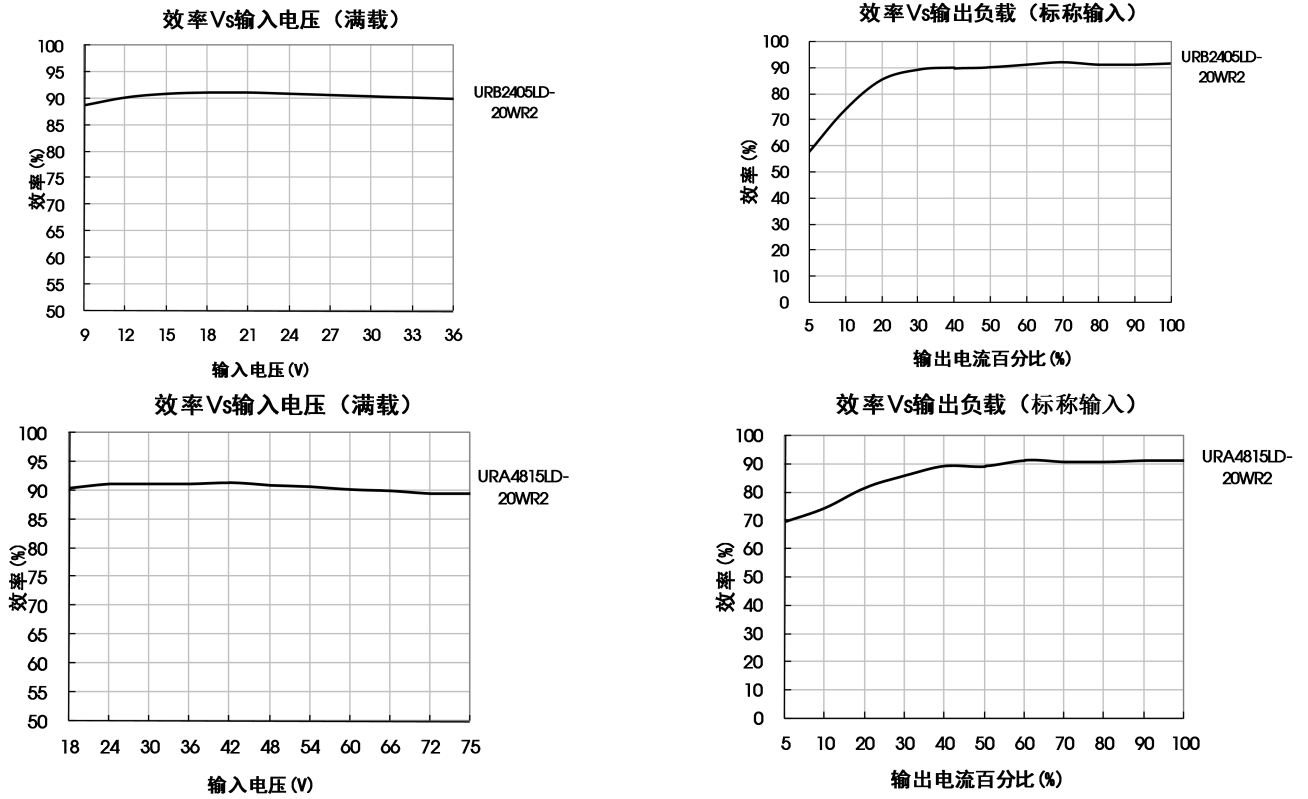
所有该系列的 DC/DC 转换器在出厂前，都是按照（图 2）推荐的测试电路进行测试。

若要求进一步减少输入输出纹波，可将输入输出外接电容 C_{in} 、 C_{out} 加大或选用串联等效阻抗值小的电容，但容值不能大于该产品的最大容性负载。



图 2

	Vout(VDC)	Cin(μ F)	Cout(μ F)
双路	± 5	100	220
	$\pm 12/\pm 15$		100
单路	3.3/5	100	470
	9/12/15		220
	24		100

2. EMC 解决方案—推荐电路

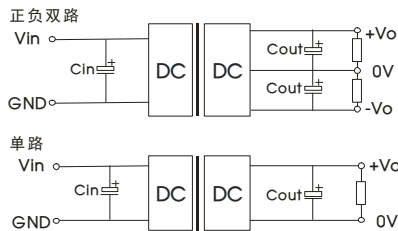

图 3

注：图 3 中第①部分用于 EMS 测试；第②部分用于 EMI 滤波，可依据需求选择。

参数说明：

型号	Vin:24V	Vin:48V
FUSE	依照客户实际输入电流选择	
MOV	14D560K	14D101K
C0	330μF/50V	330μF/100V
C1	1μF/50V	1μF/100V
C2	参照图 2 中 Cout 参数	
LDM1	4.7μH	
CY1、CY2	1nF/2KV	

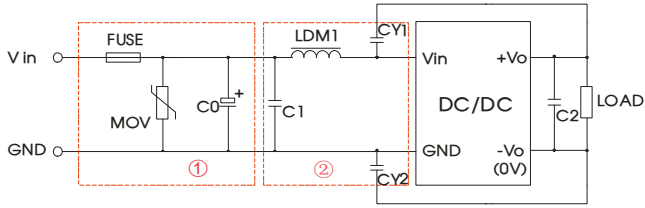
EMC 解决方案——推荐电路 PCB 布板图



图 4

注：输入输出隔离电容之间（CY1/CY2）焊盘最小距离要保证≥2mm。

1. Trim 的使用以及 Trim 电阻的计算

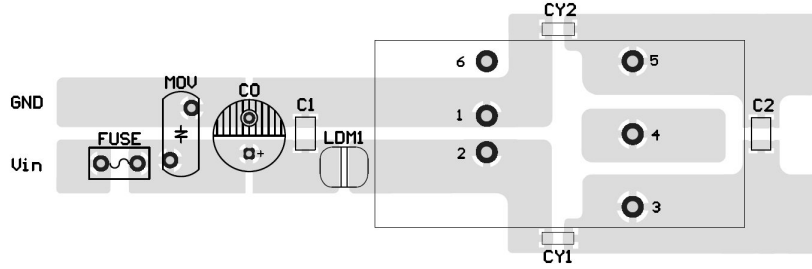
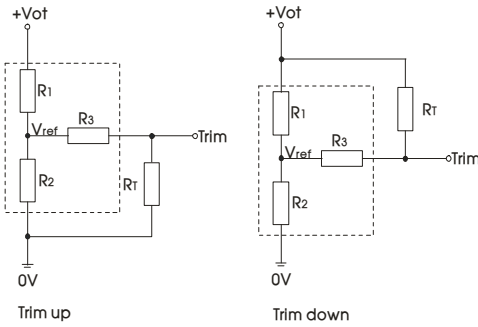

Trim 的使用电路(虚线框为产品内部)：

Trim 电阻的计算公式：

$$\begin{aligned} \text{up: } R_T &= \frac{aR_2}{R_2-a} - R_3 & a &= \frac{V_{ref}}{V_o' - V_{ref}} \cdot R_1 \\ \text{down: } R_T &= \frac{aR_1}{R_1-a} - R_3 & a &= \frac{V_o' - V_{ref}}{V_{ref}} \cdot R_2 \end{aligned}$$

注：Trim 不用时空悬； R_T 为 Trim 电阻， a 为自定义参数，无实际含义。

Vout(V)	R1(KΩ)	R2(KΩ)	R3(KΩ)	Vref(V)
3.3	4.801	2.863	15	1.24
5	2.883	2.864	10	2.5
9	7.500	2.864	15	2.5
12	10.971	2.864	17.8	2.5
15	14.497	2.864	17.8	2.5
24	24.872	2.863	20	2.5

3. 产品不支持输出并联升功率使用

4. 更多信息，请参考官网“应用与支持”EMC 滤波器选型表 www.mornsun.cn

卧式封装外观尺寸、建议印刷版图（不带散热片）

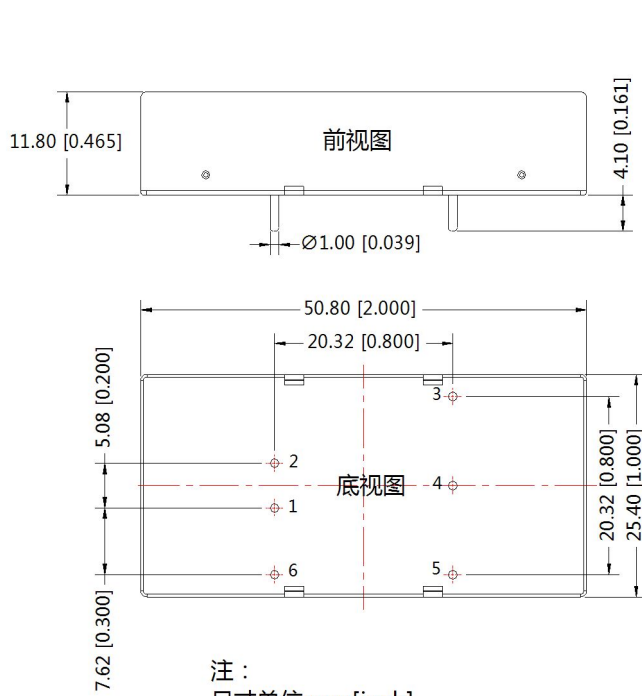

注：
尺寸单位:mm[inch]
端子直径公差:±0.10[±0.004]
未标注公差:±0.50[±0.020]

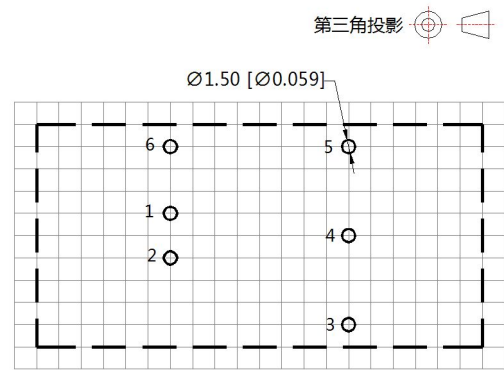

注：栅格距离 2.54*2.54mm

引脚方式		
引脚	单路	双路
1	GND	GND
2	Vin	Vin
3	+Vo	+Vo
4	Trim	0V
5	0V	-Vo
6	Ctrl	Ctrl

卧式封装外观尺寸（带散热片）

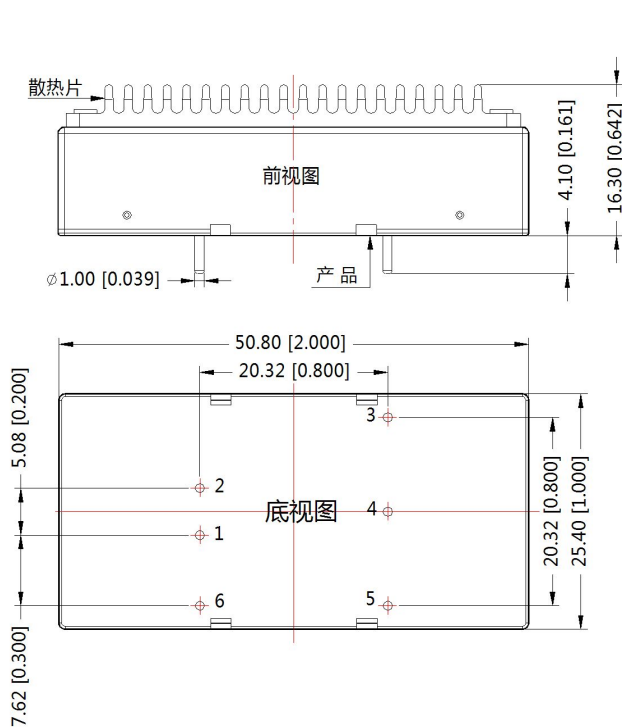

引脚方式		
引脚	单路	双路
1	GND	GND
2	Vin	Vin
3	+Vo	+Vo
4	Trim	0V
5	0V	-Vo
6	Ctrl	Ctrl

注：
尺寸单位:mm[inch]
未标注公差:±0.50[±0.020]
如选用散热片，请确定有足够的空间，具体尺寸如图所示

A2S 接线式封装外观尺寸（不带散热片）

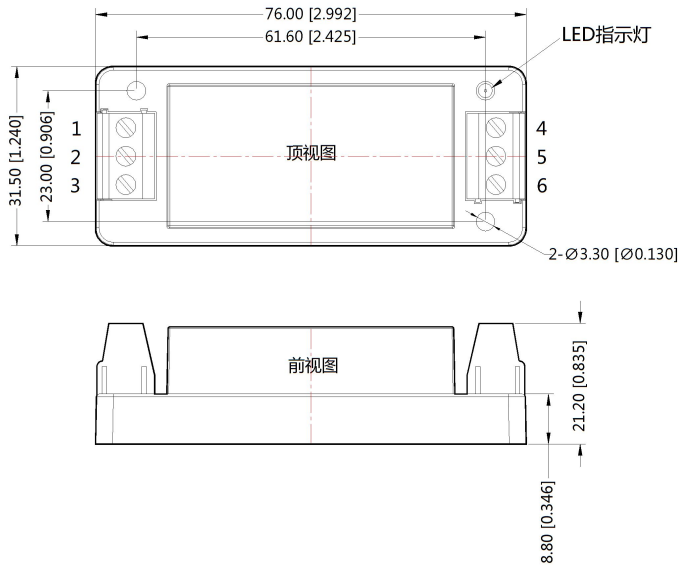
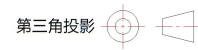

引脚方式						
引脚	1	2	3	4	5	6
双路	Ctrl	GND	Vin	-Vo	0V	+Vo
单路	Ctrl	GND	Vin	0V	Trim	+Vo

注：
 尺寸单位:mm[inch]
 接线线径：24~12 AWG
 未标注公差：±0.50[±0.020]

A2S 接线式封装外观尺寸（带散热片）

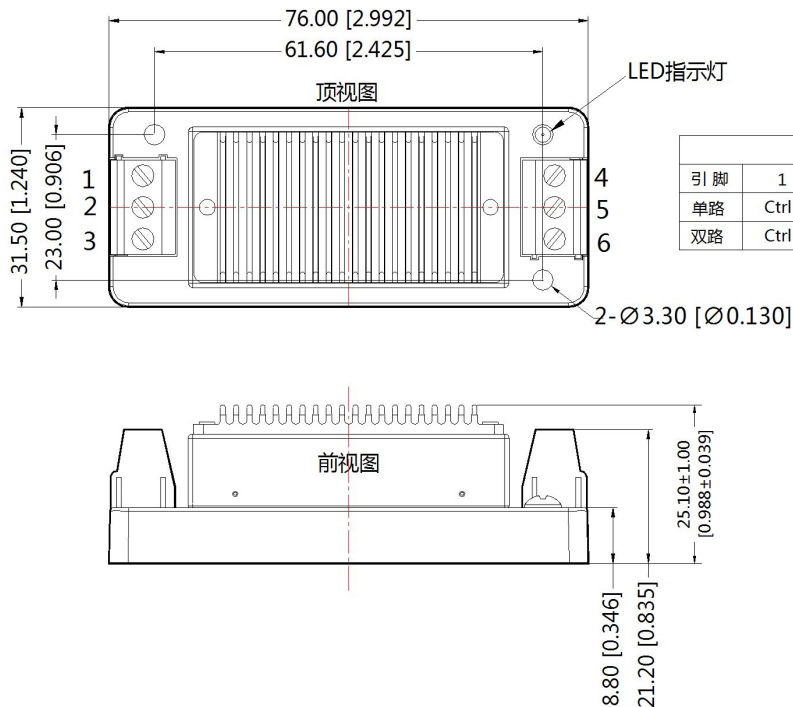
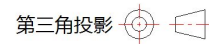

引脚方式						
引脚	1	2	3	4	5	6
单路	Ctrl	GND	Vin	0V	Trim	+Vo
双路	Ctrl	GND	Vin	-Vo	0V	+Vo

注：
 尺寸单位:mm[inch]
 接线线径:24~12 AWG
 未标注之公差:±0.50[±0.020]

A4S 导轨式封装外观尺寸（不带散热片）



引脚方式						
引脚	1	2	3	4	5	6
双路	Ctrl	GND	Vin	-Vo	0V	+Vo
单路	Ctrl	GND	Vin	0V	Trim	+Vo

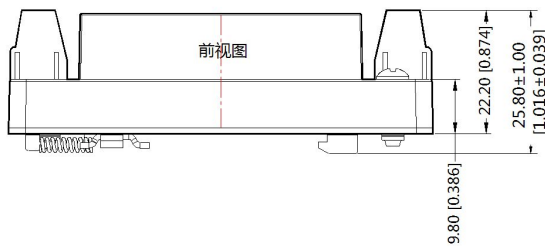

注：
 尺寸单位:mm[inch]
 接线线径：24~12 AWG
 未标注公差：±0.50[±0.020]

A4S 导轨式封装外观尺寸（带散热片）

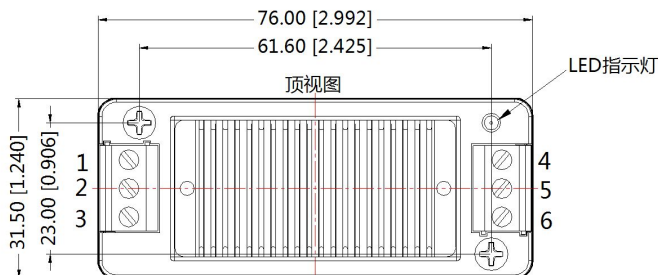
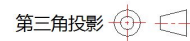

引脚方式						
引脚	1	2	3	4	5	6
单路	Ctrl	GND	Vin	0V	Trim	+Vo
双路	Ctrl	GND	Vin	-Vo	0V	+Vo

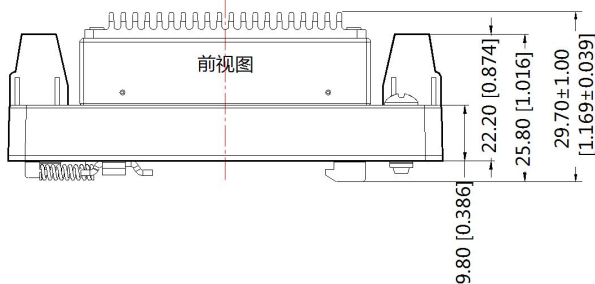

注：
 尺寸单位:mm[inch]
 接线线径:24~12 AWG
 未标注之公差:±0.50[±0.020]

注：

1. 包装信息请参见《产品出货包装信息》，卧式封装包装包编号：58200035(不带散热片)、58200051(带散热片)，A2S/A4S 包装包编号：58220022；
2. 建议在 5%以上负载使用，如果低于 5%负载，则产品的纹波指标可能超出规格，但是不影响产品的可靠性；
3. 建议双路输出模块负载不平衡度： $\leq \pm 5\%$ ，如果超出 $\pm 5\%$ ，不能保证产品性能均符合本手册中之所有性能指标，具体情况可直接与我司技术人员联系；
4. 最大容性负载均在输入电压范围、满负载条件下测试；
5. 本文数据除特殊说明外，都是在 $T_a=25^\circ\text{C}$ ，湿度 $<75\%$ ，输入标称电压和输出额定负载时测得；
6. 本文所有指标测试方法均依据本公司企业标准；
7. 以上均为本手册所列产品型号之性能指标，非标准型号产品的某些指标会超出上述要求，具体情况可直接与我司技术人员联系；
8. 我司可提供产品定制；
9. 产品规格变更恕不另行通知。

广州金升阳科技有限公司

地址：广东省广州市萝岗区科学城科学大道科汇发展中心科汇一街 5 号

电话：400-1080-300

传真：86-20-38601272

E-mail: sales@mornsun.cn