

主要特点

- 所有元件集成在5050封装中，不需要任何其他外围元件构成一个完整的外控像素点。
- 智能反接保护，5V电源接反时不会损坏元器件。
- 内置信号整形电路，任何一个像素点收到信号后经过波形整形再输出，保证线路波形畸变不会累加。
- 每个像素点的三基色颜色可实现256级亮度显示，完成16777216种颜色的全真色彩显示。
- 端口扫描频率2KHz。
- 串行级联接口，能通过一根信号线完成数据的接收与解码。
- 断点续传，额外增加一路信号线，实现双路信号传输，在单个像素点损坏的情况下，不影响整体显示效果。
- 任意两点传输距离在不超过5米时无需增加任何电路。
- 当刷新速率30帧/秒时，级联数不小于1024点。
- 数据发送速度可达800Kbps。
- 光的颜色高度一致，性价比高。
- 外围不需要包含电容在内的所有任何电子元器件。

主要应用领域

- 消费性电子产品领域；
- LED灯饰亮化领域；
- 电脑及周边设备\游戏设备\各种电器设备领域。

产品概述

WS2813B是一个集控制电路与发光电路于一体的智能外控LED光源。其外型与一个5050LED灯珠相同，每个元件即为一个像素点。像素点内部包含了智能数字接口数据锁存信号整形放大驱动电路，防反接电路，还包含有高精度的内部振荡器和高精度恒流控制模块，有效保证了像素点光的颜色高度一致。

实现**双路信号传输**，在单个像素点损坏的情况下，不影响整体色彩的显示。

数据协议采用单线归零码的通讯方式，像素点在上电复位以后，DIN端接受从控制器传输过来的数据，首先送过来的24bit数据被第一个像素点提取后，送到像素点内部的数据锁存器，剩余的数据经过内部整形处理电路整形放大后通过DO端口开始转发输出给下一个级联的像素点，每经过一个像素点的传输，信号减少24bit。像素点采用自动整形转发技术，使得该像素点的级联个数不受信号传送的限制，仅仅受限信号传输速度要求。

BIN端接收到数据信号吞噬24bit数据后，和DIN端数据比较，若DIN端无信号，BIN端有接收到信号，切换到BIN端接收输入信号，确保其中一个IC的损坏不会影响信号的级联传输，控制IC保持在BIN端口接收状态，直到断电后的下次开机重新确认。

高达 **2KHz** 的端口扫描频率，在高清摄像头的捕捉下都不会出现闪烁现象，非常适合高速移动产品的使用。

280μs以上的 **RESET** 时间，出现中断也不会引起误复位，可以支持更低频率，价格便宜的MCU。

机械尺寸（单位mm）

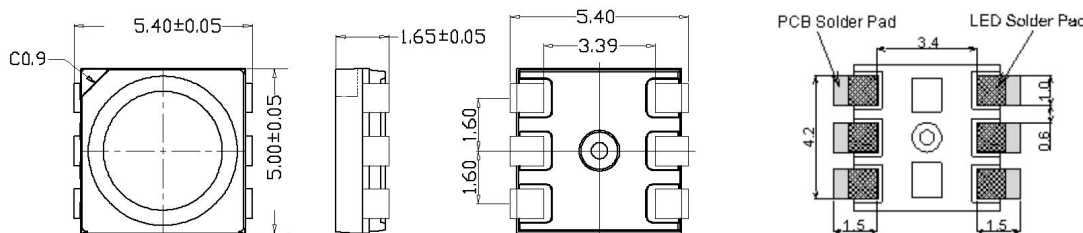

引出端排列

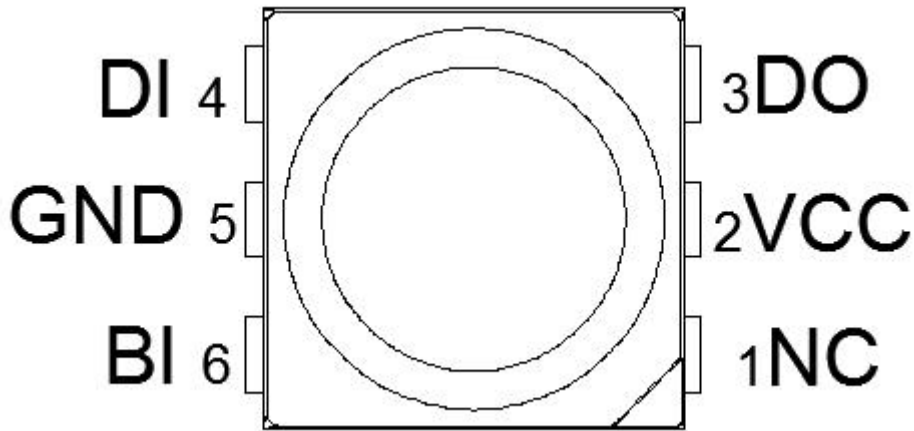

引脚功能

序号	符号	管脚名	功能描述
1	NC	空脚	悬空
2	VCC	电源	LED 供电脚
3	DO	主数据输出	控制数据信号输出脚
4	DIN	主数据输入	控制数据信号输入脚
5	GND	地线	信号接地和电源接地脚
6	BIN	辅数据输入	辅助数据信号输入脚

最大额定值（如无特殊说明， $T_A=25^{\circ}\text{C}$ ， $V_{SS}=0\text{V}$ ）

参数	符号	范围	单位
电源电压	VCC	+3.7~+5.3	V
逻辑输入电压	V_I	-0.3V~VDD+0.7V	V

电气参数（如无特殊说明， $T_A=25^{\circ}\text{C}$ ， $V_{CC}=5\text{V}$ ， $V_{SS}=0\text{V}$ ）

参数	符号	最小	典型	最大	单位	测试条件
输入电流	I_I	—	—	±1	μA	$V_I=V_{DD}/V_{SS}$
高电平输入	V_{IH}	2.7V	—	VDD+0.7V	V	D _{IN}
低电平输入	V_{IL}	-0.3V	—	0.7V	V	D _{IN}

开关特性 (如无特殊说明, $T_A=25^{\circ}\text{C}$, $V_{CC}=5\text{V}$, $V_{SS}=0\text{V}$)

参数	符号	最小	典型	最大	单位	测试条件
传输延迟时间	t_{PLZ}	—	—	300	ns	$CL=15\text{pF}$, $DIN \rightarrow DOUT$, $RL=10\text{K}\Omega$
下降时间	t_{THZ}	—	—	120	μs	$CL=300\text{pF}$, $OUTR/OUTG/OUTB$
输入电容	C_i	—	—	15	pF	—

LED 特性参数

参数	符号	颜色	静态电流: $<0.6\text{mA}$				测试条件 (工作电流)
			最小值	典型值	最大值	单位	
发光强度	IV	Red	300	380	600	mcd	16mA
		Green	800	1050	1500		
		Blue	200	270	400		
波长	λ_d	Red	620	623	630	nm	16mA
		Green	510	520	520		
		Blue	465	471	475		

数据传输时间

T0H	0 码, 高电平时间	220ns~380ns
T1H	1 码, 高电平时间	580ns~1 μs
T0L	0 码, 低电平时间	580ns~1 μs
T1L	1 码, 低电平时间	580ns~1 μs
RES	帧单位, 低电平时间	280 μs 以上

时序波形图

输入码型:

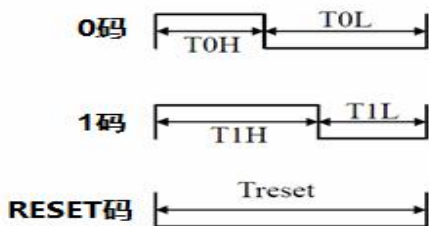

连接方法:

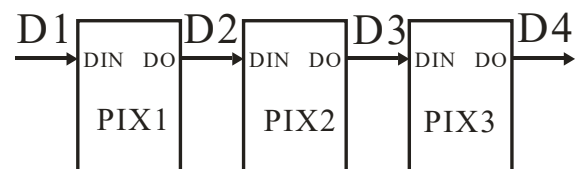

数据传输方法

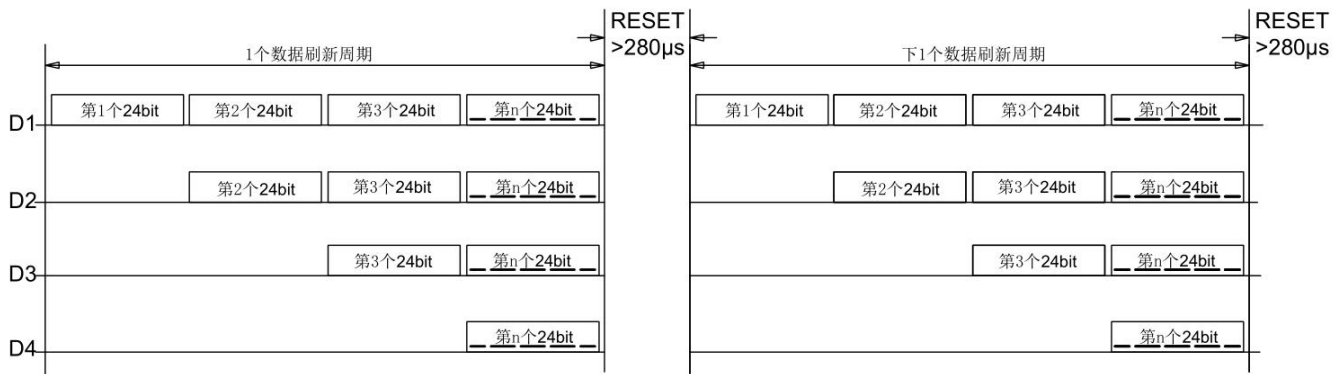

注：其中 D1 为 MCU 端发送的数据，D2、D3、D4 为级联电路自动整形转发的数据。

24bit 数据结构

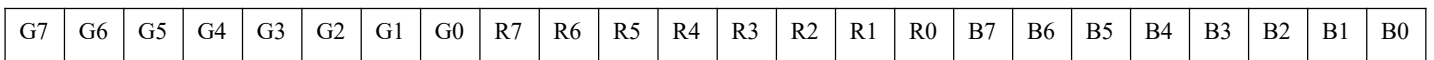

注：高位先发，按照 GRB 的顺序发送数据。

典型应用电路图

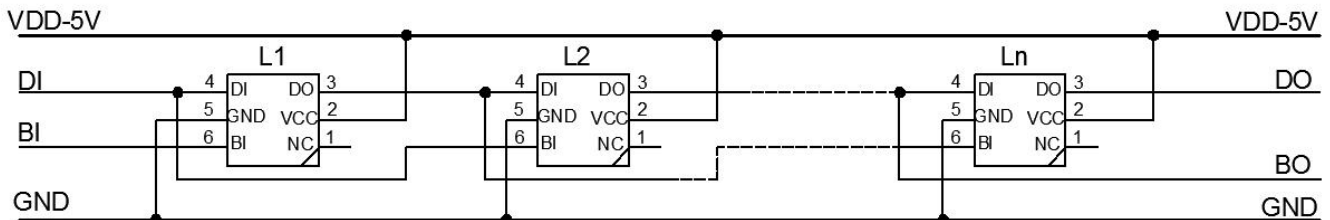

包装标准

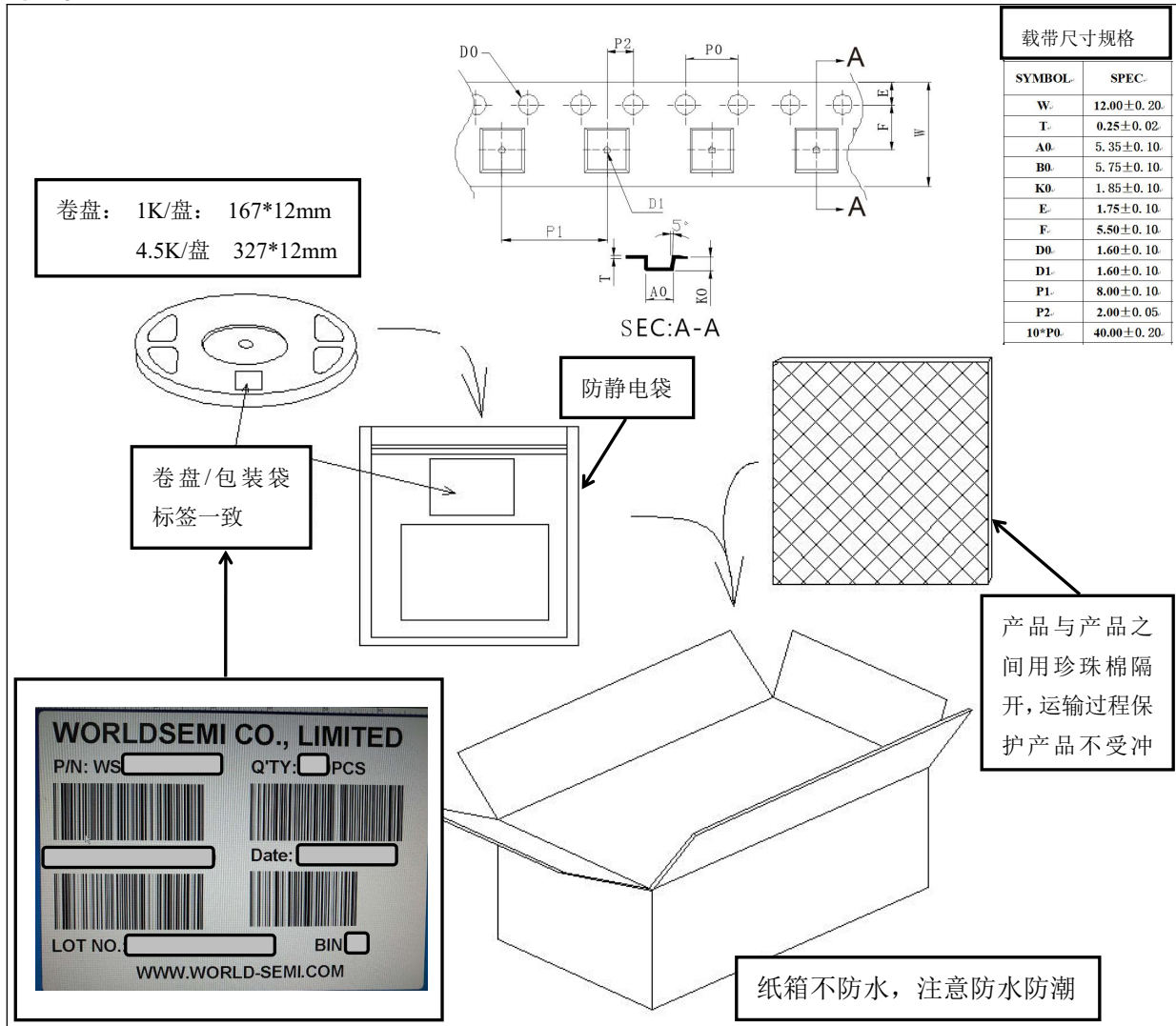

表面贴装型 LED 使用注意事项

1. 描述

通常 LED 也像其它的电子元件一样有着相同的使用方法，为了让客户更好地使用华彩威电子的 LED 产品，请参看下面的 LED 保护预防措施。

2. 注意事项

2.1. 灰尘与清洁

LED 的表面是采用改性环氧胶封装的，环氧胶对于 LED 的光学系统和抗老化性能都起到很好的保护作用。环氧胶易粘灰尘，保持作业环境的洁净。当 LED 表面有一定限度内的尘埃，也不会影响到发光亮度，但我们仍应避免尘埃落到 LED 表面。打开包装袋的就优先使用，安装过 LED 的组件应存放在干净的容器中，在 LED 表面需要清洁时，如果使用三氯乙烯或者丙酮等溶液会出现使 LED 表面溶解等现象，不可使用具有溶解性的溶液清洁 LED，可使用一此异丙基的溶液，在使用任何清洁溶液之前都应确认是否会对 LED 有溶解作用。

请不要用超声波的方法清洁 LED，如果产品必须使用超声波，那么就要评估影响 LED 的一些参数，如超声波功率、烘烤的时间和装配的条件等，在清洁之前必须试运行，确认是否会影响 LED。

2.2. 防潮包装

TOP SMD LED 属于湿敏元件，将 LED 包装在铝膜的袋中是为了避免 LED 在运输和储存时吸收湿气，在包装袋中放有干燥剂，以吸收湿气。如果 LED 吸收了水气，那么在 LED 过回流焊时，水气就会蒸发而膨胀，有可能使胶体与支架脱离以及损害 LED 的光学系统。由于这个原因，防湿包装是为了使包装袋内避免有湿气。此款产品防潮等级为：**LEVEL5a**。

表一：IPC/JEDEC J-STD-020 规定的材料防潮等级(MSL)定义

防潮等级	包装拆封后车间寿命	
	时间	条件
LEVEL1	无限制	≤30°C/85%RH
LEVEL2	1 年	≤30°C/60%RH
LEVEL2a	4 周	≤30°C/60%RH
LEVEL3	168 小时	≤30°C/60%RH
LEVEL4	72 小时	≤30°C/60%RH
LEVEL5	48 小时	≤30°C/60%RH
LEVEL5a	24 小时	≤30°C/60%RH
LEVEL6	取出即用	≤30°C/60%RH

2.3. SMT 贴片说明:

- 1.请在 $T < 30^{\circ}\text{C}$, $\text{RH} < 60\%$ 条件下使用;
- 2.产品开袋至回流焊完成时间段控制在 24H 内;
- 3.如超时, 需要对 LED 产品进行除湿烘烤;

2.4. 除湿要求: $75^{\circ}\text{C}/>24\text{H}$

3. 回流焊接

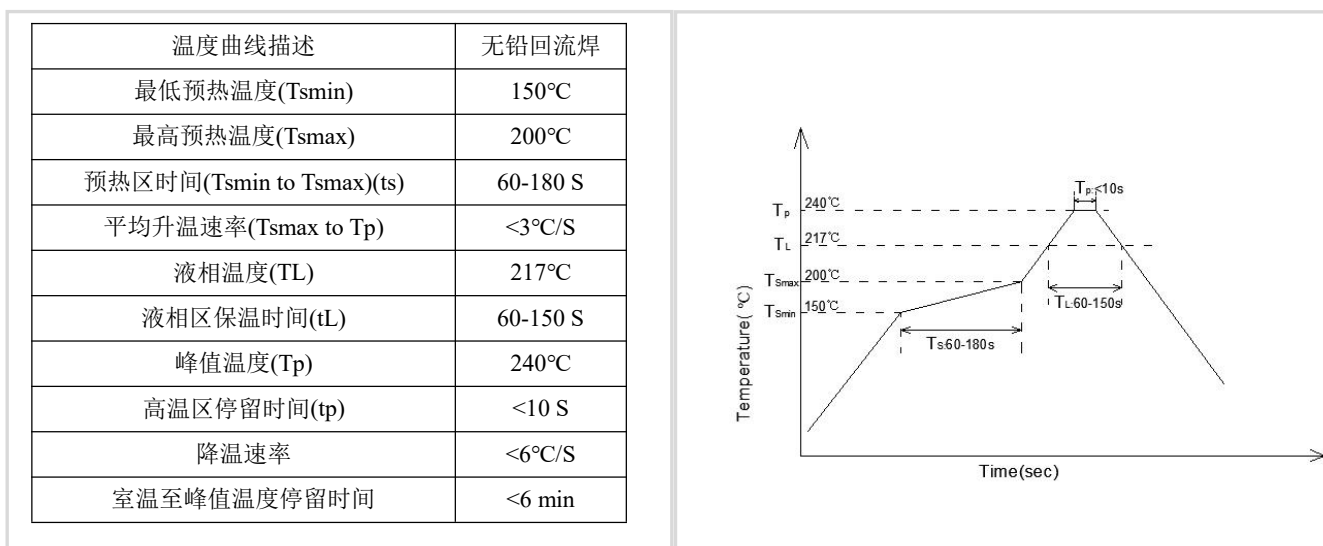

经过用下面所列参数检测证明, 表面贴装型 LED 符合 JEDEC J-STD-020C 标准。作为一般指导原则, 建议遵循所用焊锡膏制造商推荐使用的焊接温度曲线。



注: 1. 以上为一般指导原则可能并不适用于所有 PCB 设计和回流焊的配置

2. 所有温度是指在封装本体上表面测的温度。

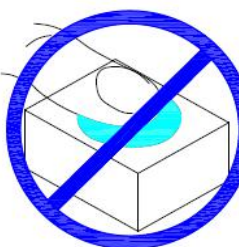
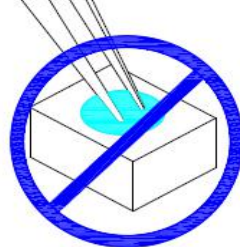
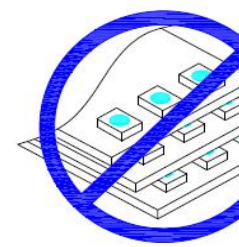
4. 产品配装过程注意事项

1. 通过使用适当的工具从材料侧面夹取。	2. 不可直接用手或尖锐金属压胶体表面, 它可能会损坏内部电路。	3. 不可将模组材料堆积在一起, 它可能会损坏内部电路。	4. 不可用在 $\text{PH} < 7$ 的酸性场所。
			

文件更改记录

版本号	状态	修改内容概要	修订日期	修订人	批准人
V1.0	N	新建	20170523	沈金国	尹华平
V1.1	M	最大额定值	20171009	沈金国	尹华平
V1.2	M	最大额定值、传输时间	20180207	沈金国	尹华平
V2.0	M	由原硅胶工艺更改为改性环氧树脂。具体更改内容在注意事项一栏	20180425	沈金国	尹华平
V3.0	M	逻辑输入电压；亮度值校准；注意事项版块	20180719	沈金国	尹华平
V4.0	M	驱动 IC 性能提升重大升级 外围不需要包含电容在内的所有任何电子元器件	20190423	沈金国	尹华平

版本号命名规则：

1. 新增参数或修改参数，修改版本号第二位，如：V1.0→V1.1
2. 重大的版本设计或修改参数较多，修改版本号第一位，如：V1.0→V2.0，
3. 产品型号后面不带版本号
4. 状态包括：N--新建，A--增加，M--修改，D--删除